

69032, м. Запоріжжя, вул. Доківська, 3. Телефони (+38061) 213-59-37, (+38067) 618-18-15  
 www.fem.zp.ua, e-mail: fem5@ukr.net, Код ЄДРПОУ 35979484

Р/р № UA81313957000026005300391534 у банку ПАТ "ДЕРЖАВНИЙ ОСАДНИЙ БАНК УКРАЇНИ"

**ПРАЙС - ЛИСТ**

на плитку тротуарну вібропресовану з урахуванням ПДВ за 1 кв.м.

**«МОЗАЇКА 35»**  
 («цегла»)  
**200x100 мм**  
**товщина - 35 мм**

Сіра - 300,99 грн.

**«МОЗАЇКА 45»**  
 («цегла»)  
**200x100 мм**  
**товщина - 45 мм**

Сіра - 344,99 грн.

Червона, гірчична, бордова - 366,99 грн.

Чорна, коричнева, синя - 366,99грн; Зелена - 422,99грн;

Жовта, блакитна - 449,99грн; біла ультра, теракотова - 461,99грн

**«МОЗАЇКА 45»**  
 («безфасочна цегла»)  
**200x100 мм**  
**товщина - 45 мм**

Сіра - 344,99 грн.

Червона, гірчична, бордова - 366,99 грн.

Чорна, коричнева, синя - 366,99грн; Зелена - 422,99грн;

Жовта, блакитна - 449,99грн; біла ультра, теракотова - 461,99грн

**«Подвійна Т» («кістка»)**  
**198x165 мм**  
**товщина - 45 мм**

Сіра - 413,99 грн.

Червона, гірчична, бордова - 438,99 грн.

Чорна, коричнева, синя - 438,99грн; Зелена - 499,99грн;

Жовта, блакитна - 499,99грн; біла ультра, теракотова - 511,99грн



**СТАРЕ МІСТО»**  
Чотири елементи: 178x118 мм;  
118x118 мм; 88x118 мм; 58x118 мм;  
**ТОВЩИНА - 45 мм**

Сіра - 364,99 грн.  
Червона, гірчична, бордова - 390,99 грн.  
Чорна, коричнева, синя - 390,99грн; Зелена - 454,99грн;  
Жовта, блакитна - 480,99грн; біла ультра, теракотова - 494,99грн

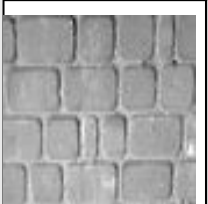

**«СТАРЕ МІСТО 50»**  
Чотири елементи: 178x118 мм; 118x118 мм;  
88x118 мм; 58x118 мм;  
**ТОВЩИНА - 50 мм**

Сіра - 399,99 грн.  
Червона, гірчична, бордова - 428,99 грн.  
Чорна, коричнева, синя - 428,99грн; Зелена - 499,99грн;  
Жовта, блакитна - 514,99грн; біла ультра, теракотова - 525,99грн



**«СПЕКТР»**  
**300x300 мм**  
**ТОВЩИНА - 45 мм**

Сіра - 660,99 грн.  
Червона, гірчична, бордова - 685,99 грн.  
Чорна, коричнева, синя - 685,99грн; Зелена - 740,99грн;

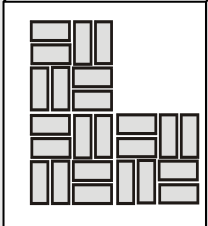

**«МОЗАЇКА 60»**  
(«цегла»)  
**200x100 мм**  
**ТОВЩИНА - 60 мм**

Сіра - 445,99 грн.  
Червона, гірчична, бордова - 470,99 грн.  
Чорна, коричнева, синя - 470,99грн; Зелена - 535,99грн;  
Жовта, блакитна - 540,99грн; біла ультра, теракотова - 545,99грн

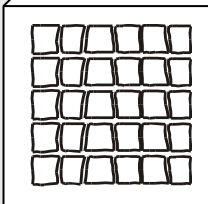

**«БРУКІВКА 60**  
**креатив»**  
П'ять елементів: 129x114 мм;  
114x114 мм; 114x99 мм; 144x114 мм;  
68,7-99x114мм  
**ТОВЩИНА - 60 мм**

Сіра - 445,99 грн.  
Червона, гірчична, бордова - 470,99 грн.  
Чорна, коричнева, синя - 470,99грн; Зелена - 535,99грн;  
Жовта, блакитна - 540,99грн; біла ультра, теракотова - 545,99грн

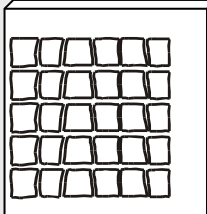

**«БРУКІВКА 60»**  
 П'ять елементів: 129x114 мм;  
 114x114 мм; 114x99 мм; 144x114 мм;  
 68,7-99x114мм  
**ТОВЩИНА - 60 мм**

Сіра - 445,99 грн.  
 Червона, гірчична, бордова - 470,99 грн.  
 Чорна, коричнева, синя - 470,99грн; Зелена - 535,99грн;  
 Жовта, блакитна - 540,99грн; біла ультра, теракотова - 545,99грн

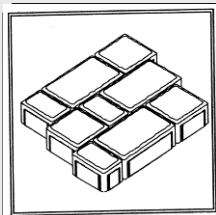

**«РИМСЬКА»**  
 Три елементи: 100x160 мм;  
 160x160 мм; 260x160 мм  
**ТОВЩИНА - 60 мм**

Сіра - 445,99 грн.  
 Червона, гірчична, бордова - 470,99 грн.  
 Чорна, коричнева, синя - 470,99грн; Зелена - 535,99грн;  
 Жовта, блакитна - 540,99грн; біла ультра, теракотова - 545,99грн

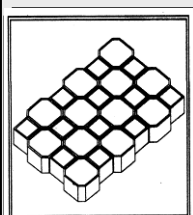

**«МАРГАРИТА»**  
 219x133 мм  
**ТОВЩИНА - 60 мм**

Сіра - 445,99 грн.  
 Червона, гірчична, бордова - 470,99 грн.  
 Чорна, коричнева, синя - 470,99грн; Зелена - 535,99грн;  
 Жовта, блакитна - 540,99грн; біла ультра, теракотова - 545,99грн



**«РОЗЕНТАЛЬ ПЛАЦ»**  
 500x200 мм  
**ТОВЩИНА - 60 мм**

Сіра - 584,99 грн.  
 Червона, гірчична, бордова - 609,99 грн.  
 Чорна, коричнева, синя - 609,99грн; Зелена - 674,99грн;  
 Жовта, блакитна - 679,99грн; біла ультра, теракотова - 684,99грн

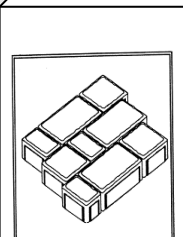

**«МОДЕРН»**  
 Три елементи: 450x300 мм;  
 300x300 мм; 225x300 мм  
**ТОВЩИНА - 60 мм**

Сіра - 479,99 грн.  
 Червона, гірчична, бордова - 514,99 грн.  
 Чорна, коричнева, синя - 514,99грн; Зелена - 579,99грн;  
 Жовта, блакитна - 594,99грн; біла ультра, теракотова - 599,99грн

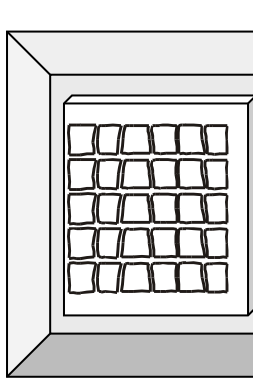

**«БРУКІВКА 80»**  
П'ять елементів: 129x114 мм; 114x114 мм;  
114x99 мм; 144x114 мм; 68,7-99x114мм  
**ТОВЩИНА - 75 мм**

- Сіра - 500,99 грн.
- Червона, гірчична, бордова - 525,99 грн.
- Чорна, коричнева, синя - 525,99грн; Зелена - 585,99грн;
- Жовта, блакитна - 590,99грн; біла ультра, теракотова - 600,99грн

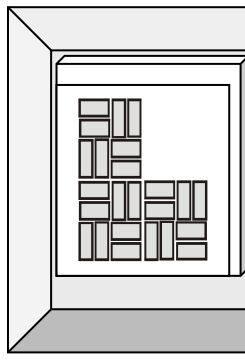

**«МОЗАІКА 80»**  
(«цегла»)  
**200x100 мм**  
**ТОВЩИНА - 80 мм**

- Сіра - 509,99 грн..
- Червона, гірчична, бордова - 534,99 грн.
- Чорна, коричнева, синя - 534,99грн; Зелена - 599,99грн;
- Жовта, блакитна - 609,99грн; біла ультра, теракотова - 614,99грн

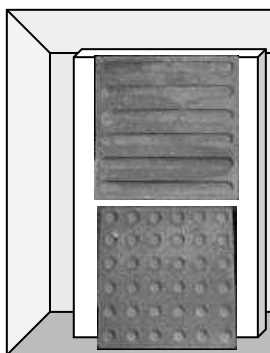

**«ТАКТИЛЬНА ПЛИТКА»**  
«РИФІ ПОВЗДОВЖНІ»  
«РИФІ ТИПУ ЗРІЗАНИХ КОНУСІВ»  
**400x400 мм**  
**ТОВЩИНА - 50 мм**

- Жовта - 919,99грн

Доплата за колір на різнокольорову плитку «весняний настрій» та колормікс - 170.00 грн. Вартість тротуарної плитки виготовленої на індивідуальне замовлення клієнта розраховується окремо на день оплати.





### Камені бетонні бортові тротуарні:

Найменування та розміри	Колір	Вид	Од. вим.	Ціна з урахуванням ПДВ, грн.
Бордюр 500x200x60 вібропресований БР50.20.6	сірий		пог.м.	<b>119,99</b>
	червоний, жовтий		пог.м.	<b>159,99</b>
	чорний, коричневий		пог.м.	<b>159,99</b>
	зелений		пог.м.	<b>269,99</b>
Бордюр 1000x200x80 вібропресований БР100.20.8	сірий		пог.м.	<b>149,99</b>

## Камені бетонні бортові дорожні:

Найменування та розміри	Колір	Вид	Од. вим.	Ціна з урахуванням ПДВ, грн.
Камінь бетонний бортовий (вібропресований) <b>БР100.30.15</b>	сірий		пог.м.	<b>335,99</b>
Камінь бетонний бортовий (вібропресований) <b>БР100.30.18</b>			пог.м.	<b>401,99</b>

## Вироби з бетону для благоустрою територій:

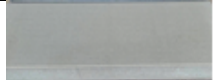
Найменування та розміри	Колір	Вид	Од. вим.	Ціна з урахуванням ПДВ, грн.
Зливовий лоток <b>1000x295x225</b>	сірий		пог.м.	<b>454,99</b>
Зливовий лоток <b>1000x240x200</b>	сірий		пог.м.	<b>379,99</b>
Зливовий сток <b>250x160x80</b>	сірий		пог.м.	<b>134,99</b>
	червоний		пог.м.	<b>189,99</b>
	жовтий		пог.м.	<b>189,99</b>
	коричневий		пог.м.	<b>189,99</b>
	чорний		пог.м.	<b>189,99</b>
Зливовий сток <b>350x250x85</b>	сірий		пог.м.	<b>199,99</b>
	червоний		пог.м.	<b>309,99</b>
	жовтий		пог.м.	<b>309,99</b>
	коричневий		пог.м.	<b>309,99</b>
	чорний		пог.м.	<b>309,99</b>
Квітник <b>440x360x300</b>	сірий		шт.	<b>299,99</b>
	червоний		шт.	<b>364,99</b>
	жовтий, коричневий		шт.	<b>364,99</b>
Урна бетона <b>450x600</b>	сірий		шт.	<b>484,99</b>
	червоний, чорний		шт.	<b>614,99</b>
	жовтий, коричневий		шт.	<b>614,99</b>
Напівсфера бетонна <b>500x250</b>	сірий		шт.	<b>367,99</b>
	червоний		шт.	<b>517,99</b>
	жовтий, коричневий		шт.	<b>527,99</b>
	сірий (митий бетон)		шт.	<b>567,99</b>
Сходи вібропресовані <b>1000x350x150</b>	сірий		шт.	<b>495,99</b>

## Вироби з бетону для будівництва

### Самозчіпні блоки (лего-блоки):

Найменування та розміри	Вид	Од. вим.	Ціна з урахуванням ПДВ, грн.
Самозчіпний блок вібропресований <b>1000x500x260 (СБ100.50.26)</b>		шт	<b>1 500,00</b>
Самозчіпний блок вібропресований <b>600x300x270 (СБ60.30.27)</b>		шт	<b>570,00</b>

### Фундаментні блоки:

Фундаментний блок ФБС24.3.6-Т		шт	1 990,00
Фундаментний блок ФБС12.3.6-Т		шт	1 100,00
Фундаментний блок ФБС9.3.6-Т		шт	800,00
Фундаментний блок ФБС24.4.6-Т		шт	2 400,00
Фундаментний блок ФБС12.4.6-Т		шт	1 250,00
Фундаментний блок ФБС9.4.6-Т		шт	960,00
Фундаментний блок ФБС24.5.6-Т		шт	3 000,00
Фундаментний блок ФБС12.5.6-Т		шт	1 550,00
Фундаментний блок ФБС9.5.6-Т		шт	1 200,00
Фундаментний блок ФБС24.6.6-Т		шт	3 350,00
Фундаментний блок ФБС12.6.6-Т		шт	1 775,00
Фундаментний блок ФБС9.6.6-Т		шт	1 360,00

### УВАГА!!! ТРАНСПОРТНИЙ ПІДДОН – ПОВОРОТНА ТАРА.

Габарити піддонів: 1200 x 800 мм та 1200 x 1000 мм.

Графік роботи відділу збуту та відвантаження готової продукції:  
в робочі дні з 08-00 до 12-00, з 13-00 до 17-00.

**Вимоги до автотранспорту: можливість верхнього завантаження.**

**За бажанням клієнта здійснюємо послуги з доставки і розвантаження продукції автомобілем з краном-маніпулятором. Вартість послуги залежить від відстані перевезення. Мінімальна вартість послуги 2 500 грн без урахування ПДВ.**

Гарантія на тротуарну плитку - від трьох років з дати виготовлення (за умови дотримання споживачем правил транспортування, зберігання, укладання, використання, що передбачено ДСТУ Б В.2.7-145:2008), на укладання тротуарної плитки від одного року з моменту укладання продукції. У разі укладання тротуарної плитки іншими підрядними організаціями ТОВ «ФЕМ-Запоріжжя» дає гарантійний термін експлуатації тільки на плитку (з моменту відвантаження) і не несе відповідальності за можливі наслідки неякісного укладання. Гарантія на вібролиті бетонні вироби один рік з моменту продажу.

**Тротуарна плитка і бетонні вироби пройшли державну санітарно-епідеміологічну експертизу і радіологічний контроль. Паспорт якості на продукцію та висновок експертизи видаються після придбання продукції.**

Продукція, внаслідок незворотних хімічних реакцій, при гідратації цементу в бетоні, може мати висоли, які не впливають на якість продукції і зникають в процесі експлуатації під дією атмосферних опадів. Допускаються неконтрастні відхилення у відтінках лицьовій поверхні кольорових бетонних виробів в межах однієї партії. На лицьовій поверхні кольорових виробів можуть бути окремі включення частинок органічного походження, які не впливають на якість продукції і зникають в процесі експлуатації під впливом атмосферних опадів.